

ALTED®

GOOD DESIGN  
AWARD 2012



reddot design award  
winner 2011



浩然科技股份有限公司  
Aeon Lighting Technology Inc.



苛求完美 至善環真



# 高功率 LED照明系列

[www.aeonlighting.com](http://www.aeonlighting.com)

2014 Ver 01(晶片流明值)



浩然科技股份有限公司

235新北市中和區建八路2號16樓-8

TEL : +886-2-8226-1289

E-mail : [info@aeonlighting.com](mailto:info@aeonlighting.com)



SGS ISO 9001

全系列產品投保200萬美金產品責任險

Copyright © 2014 Aeon Lighting Technology Inc.

Ver 01 (晶片流明值) Mar.



Metis

在希臘神話裡代表藝術及智慧化身的Metis，亦為銀河系中深蘊能量的行星。

ALT以頂級工藝打造Metis系列，將光與美融合為精緻的藝術品，呈現世人眼前。

Metis系列包含：蠟燭燈、A19球泡燈、A55球泡燈以及可調光投射燈。透過ALT的巧思設計，蠟燭燈以流線的外型，透過導光柱的運用，發光角度可達270度，同時提供10種底座規格，適合裝設在華麗典雅的水晶燈上，讓室內更顯晶碧輝煌！

A19球泡燈&A55球泡燈以獨特的外型設計，直接取代現有的白熾燈泡，為目前低耗能高亮度的極佳選擇。可調光投射燈30°的發光角度，特別適用於重點式的局部投射照明，如：室內燈光設計、精品展示、飯店等時尚場所，ALT獨家研發線性調光不閃爍的優點，營造出優雅溫暖的室內照明氛圍。



產品特性

- 精巧別緻的外型
- 多用途室內照明
- 與傳統燈具相比，最多可節省90%的能源消耗

應用場所

- 店鋪照明
- 燈飾照明
- 商用照明
- 飯店照明
- 精品照明

蠟燭燈

蠟燭燈

E26 / 24 (美規)

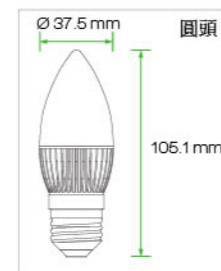
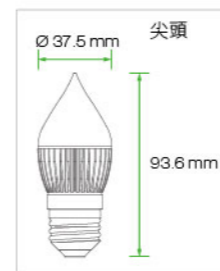

工作電壓	100 - 240V AC
功率因數	≥ 0.9
重量	3.2 oz. (90 - 95 g)
環境溫度	-20°C to +40°C
使用壽命	40,000 小時
保固期限	3 年

蠟燭燈

E26 / 27 (歐規)

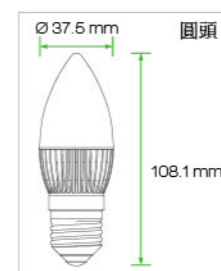

工作電壓	100 - 240V AC
功率因數	≥ 0.9
重量	3.2 oz. (90 - 95 g)
環境溫度	-20°C to +40°C
使用壽命	40,000 小時
保固期限	3 年

蠟燭燈

GU10 / GZ10

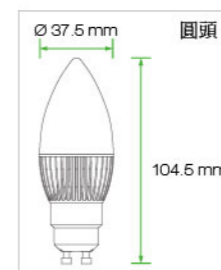
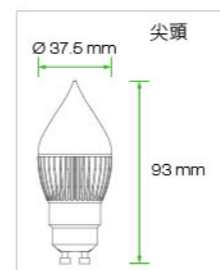

工作電壓	100 - 240V AC
功率因數	≥ 0.9
重量	2.8 oz. (80 - 85 g)
環境溫度	-20°C to +40°C
使用壽命	40,000 小時
保固期限	3 年

蠟燭燈

E11

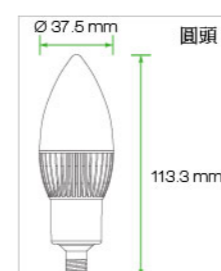

工作電壓	100 - 240V AC
功率因數	≥ 0.9
重量	3.2 oz. (90 - 95 g)
環境溫度	-20°C to +40°C
使用壽命	40,000 小時
保固期限	3 年

蠟燭燈

E17

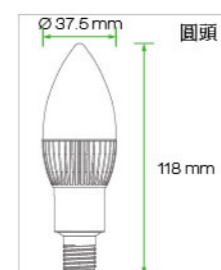

工作電壓	100 - 240V AC
功率因數	≥ 0.9
重量	3.2 oz. (90 - 95 g)
環境溫度	-20°C to +40°C
使用壽命	40,000 小時
保固期限	3 年

蠟燭燈  
E12 (美規)

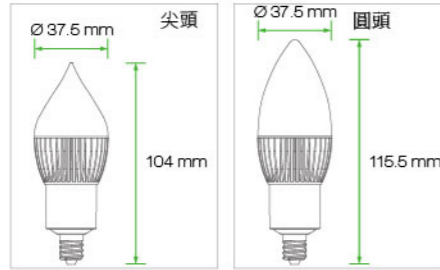

工作電壓 100 - 240V AC  
功率因數 ≥ 0.9  
重量 3.2 oz. (90 - 95 g)  
環境溫度 -20°C to +40°C  
使用壽命 40,000 小時  
保固期限 3 年

蠟燭燈  
E12 (歐規)

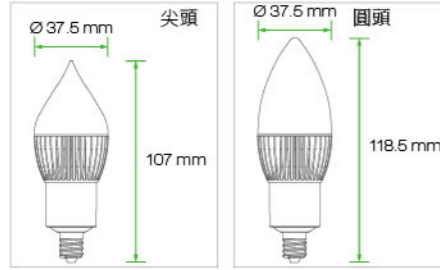

工作電壓 100 - 240V AC  
功率因數 ≥ 0.9  
重量 3.2 oz. (90 - 95 g)  
環境溫度 -20°C to +40°C  
使用壽命 40,000 小時  
保固期限 3 年

蠟燭燈  
E14 (美規)

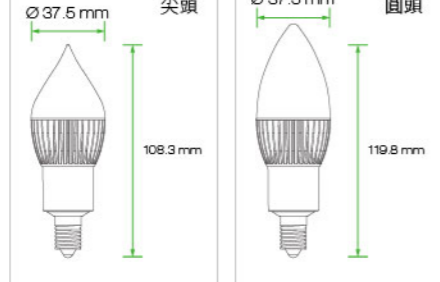

工作電壓 100 - 240V AC  
功率因數 ≥ 0.9  
重量 3.2 oz. (90 - 95 g)  
環境溫度 -20°C to +40°C  
使用壽命 40,000 小時  
保固期限 3 年

蠟燭燈  
E14 (歐規)

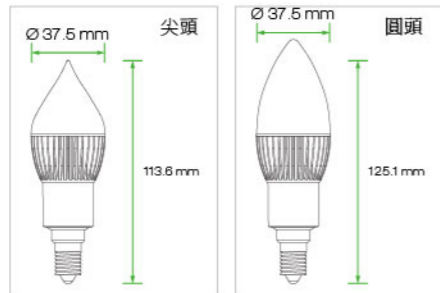

工作電壓 100 - 240V AC  
功率因數 ≥ 0.9  
重量 3.2 oz. (90 - 95 g)  
環境溫度 -20°C to +40°C  
使用壽命 40,000 小時  
保固期限 3 年

蠟燭燈  
B22D

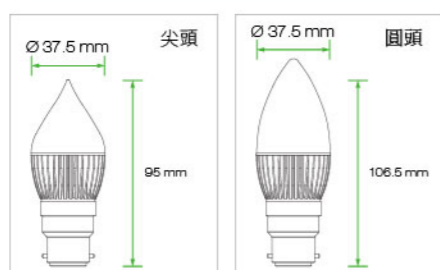

工作電壓 100 - 240V AC  
功率因數 ≥ 0.9  
重量 2.8 oz. (80 - 85 g)  
環境溫度 -20°C to +40°C  
使用壽命 40,000 小時  
保固期限 3 年

晶片光通量

所有晶片光通量數值皆以晶片製造商公佈為準

使用晶片	CREE LED XT-E	CREE LED XB-D	CREE LED XP-G
消耗功率	3 Watts	3 Watts	3 Watts
光束角度	180°	180° / 270°	180° / 270°
正白光	CRI 70	300 lm	280 lm
	CRI 80	-	280 lm
自然白	CRI 80	270 lm	250 lm
暖白光	CRI 80	220 lm	200 lm
暖白光 CK: 2200K	CRI 80	200 lm	-

使用晶片	CREE LED XP-E
消耗功率	3 Watts
光束角度	180° / 270°
正白光	CRI 80 200 lm
自然白	CRI 80 180 lm
暖白光	CRI 80 140 lm
紅光	● 100 lm
綠光	● 180 lm
藍光	● 60 lm



使用晶片	LUXEON Rebel
消耗功率	3 Watts
光束角度	180° / 270°
正白光	CRI 80 200 lm
自然白	CRI 80 200 lm
暖白光	CRI 80 125 lm
	CRI 90 100 lm
紅光	● 100 lm
綠光	● 200 lm
藍光	● 65 lm



使用晶片	LUXEON Rebel ES
消耗功率	3 Watts
光束角度	180° / 270°
正白光	CRI 80 280 lm
自然白	CRI 80 250 lm
暖白光	CRI 80 200 lm
	CRI 90 160 lm

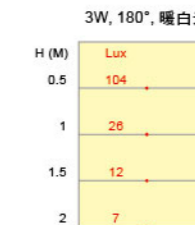

光束角度

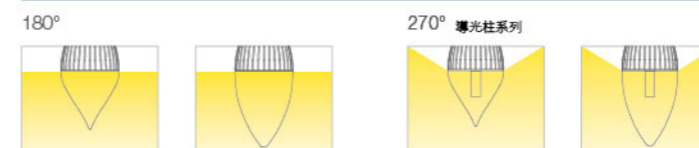

A19 球泡燈

A19 球泡燈  
E26 / 24 (美規)

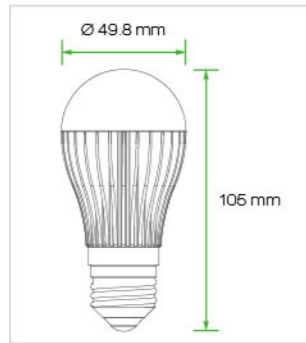

工作電壓 100 - 240V AC  
 功率因數 ≥ 0.9  
 重量 3.2 oz. (90 g)  
 環境溫度 -20°C to +40°C  
 使用壽命 30,000 小時  
 保固期限 3 年

A19 球泡燈  
E26 / 27 (歐規)



工作電壓 100 - 240V AC  
 功率因數 ≥ 0.9  
 重量 3.2 oz. (90 g)  
 環境溫度 -20°C to +40°C  
 使用壽命 30,000 小時  
 保固期限 3 年

A19 球泡燈  
E11



工作電壓 100 - 240V AC  
 功率因數 ≥ 0.9  
 重量 3.2 oz. (90 g)  
 環境溫度 -20°C to +40°C  
 使用壽命 30,000 小時  
 保固期限 3 年

A19 球泡燈  
E12 (美規)



工作電壓 100 - 240V AC  
 功率因數 ≥ 0.9  
 重量 3.2 oz. (90 g)  
 環境溫度 -20°C to +40°C  
 使用壽命 30,000 小時  
 保固期限 3 年

A19 球泡燈  
E12 (歐規)

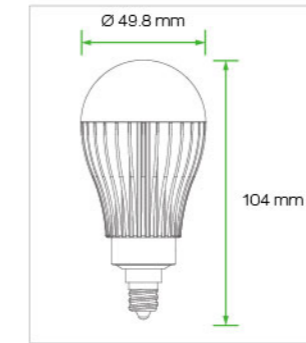

工作電壓 100 - 240V AC  
 功率因數 ≥ 0.9  
 重量 3.2 oz. (90 g)  
 環境溫度 -20°C to +40°C  
 使用壽命 30,000 小時  
 保固期限 3 年

A19 球泡燈  
E14 (美規)



工作電壓 100 - 240V AC  
 功率因數 ≥ 0.9  
 重量 3.2 oz. (90 g)  
 環境溫度 -20°C to +40°C  
 使用壽命 30,000 小時  
 保固期限 3 年

A19 球泡燈  
E14 (歐規)



工作電壓 100 - 240V AC  
 功率因數 ≥ 0.9  
 重量 3.2 oz. (90 g)  
 環境溫度 -20°C to +40°C  
 使用壽命 30,000 小時  
 保固期限 3 年

A19 球泡燈  
E17

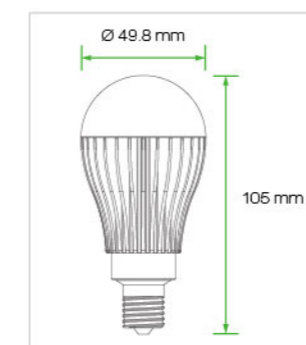

工作電壓 100 - 240V AC  
 功率因數 ≥ 0.9  
 重量 3.2 oz. (90 g)  
 環境溫度 -20°C to +40°C  
 使用壽命 30,000 小時  
 保固期限 3 年

A19 球泡燈  
B22D

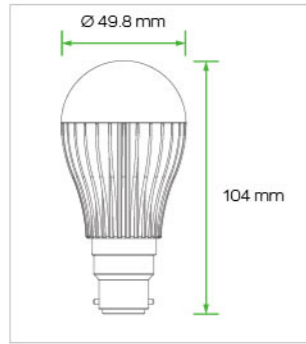

工作電壓 100 - 240V AC  
 功率因數 ≥ 0.9  
 重量 3.2 oz. (90 g)  
 環境溫度 -20°C to +40°C  
 使用壽命 30,000 小時  
 保固期限 3 年

晶片光通量

所有晶片光通量數值皆以晶片製造商公佈為準

V7 系列

使用晶片		CREE LED <sub>s</sub> XT-E
消耗功率		7 Watts
正白光	CRI 70	780 lm
自然白	CRI 80	650 lm
暖白光	CRI 80	580 lm
暖白光 CK: 2200K	CRI 80	500 lm

使用晶片		LIGHT BY LUXEON Q
消耗功率		7 Watts
正白光	CRI 80	800lm
自然白	CRI 80	720 lm
暖白光	CRI 80	620 lm

V6 系列

使用晶片		CREE LED <sub>s</sub> MT-G
消耗功率		7 Watts
正白光	CRI 75	750 lm
自然白	CRI 80	620 lm
暖白光	CRI 80	550 lm



V5 系列

使用晶片		LIGHT BY LUXEON Rebel ES	CREE LED <sub>s</sub> XP-G
消耗功率		7 Watts	7 Watts
正白光	CRI 80	720 lm	720 lm
自然白	CRI 80	590 lm	590 lm
暖白光	CRI 80	520 lm	520 lm
	CRI 90	400 lm	-

使用晶片		CREE LED <sub>s</sub> XB-D
消耗功率		7 Watts
正白光	CRI 70	720 lm
自然白	CRI 80	590 lm
暖白光	CRI 80	520 lm

使用晶片		OSRAM OSOLON SSL 150 LED
消耗功率		7 Watts
正白光	CRI 70	720 lm
自然白	CRI 82	590 lm
	CRI 95	520 lm
暖白光	CRI 82	520 lm
	CRI 95	400 lm

使用晶片		LIGHT BY LUXEON 3535-2D
消耗功率		7 Watts
正白光	CRI 80	680lm
自然白	CRI 80	590 lm
暖白光	CRI 80	520 lm



V4 系列

使用晶片		LIGHT BY LUXEON Rebel	CREE LED <sub>s</sub> XP-C
消耗功率		7 Watts	7 Watts
正白光	CRI 80	520 lm	520 lm
自然白	CRI 80	520 lm	455 lm
暖白光	CRI 80	400 lm	420 lm
	CRI 90	320 lm	-
紅光	●	210 lm	-
綠光	●	520 lm	-
藍光	●	160 lm	-

使用晶片		EPISTAR
消耗功率		7 Watts
正白光	CRI 98	330 lm
暖白光	CRI 98	240 lm

V3 系列

使用晶片		CREE LED <sub>s</sub> MC-E	CREE LED <sub>s</sub> XM-L
消耗功率		7 Watts	7 Watts
正白光	CRI 80	475 lm	520 lm
自然白	CRI 80	410 lm	450 lm
暖白光	CRI 80	355 lm	390 lm



使用晶片		BRIDGELUX	BRIDGELUX SM4	
消耗功率		5 Watts	7 Watts	7 Watts
正白光	CRI 65	390 lm	450 lm	-
	CRI 70	-	-	500 lm
暖白光	CRI 80	-	-	380 lm
	CRI 82	260 lm	300 lm	-



V2 系列

使用晶片		EPISTAR
消耗功率		7 Watts
正白光	CRI 75	350 lm
	CRI 90	280 lm
自然白	CRI 75	320 lm
	CRI 90	260 lm
暖白光	CRI 75	280 lm
	CRI 90	225 lm

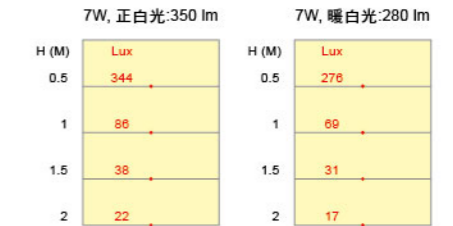

V1 系列

使用晶片		EPISTAR	
消耗功率		5 Watts	7 Watts
正白光	CRI 70	220 lm	250 lm
	CRI 90	176 lm	200 lm
自然白	CRI 70	220 lm	250 lm
	CRI 90	176 lm	200 lm
暖白光	CRI 70	150 lm	170 lm
	CRI 90	120 lm	136 lm
紅光	●	120 lm	140 lm
綠光	●	140 lm	170 lm
藍光	●	70 lm	80 lm



光束角度





A55 球泡燈

E26 / 24 (美規)



工作電壓 100 - 240V AC  
 功率因數 ≥ 0.9  
 重量 3.2 oz. (90-100 g)  
 環境溫度 -65°C to +40°C  
 使用壽命 40,000 小時  
 保固期限 3 年

A55 球泡燈

E26 / 27 (歐規)

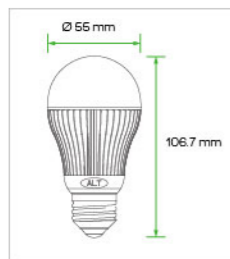

工作電壓 100 - 240V AC  
 功率因數 ≥ 0.9  
 重量 3.2 oz. (90-100 g)  
 環境溫度 -65°C to +40°C  
 使用壽命 40,000 小時  
 保固期限 3 年

A55 球泡燈

E17



工作電壓 100 - 240V AC  
 功率因數 ≥ 0.9  
 重量 3.2 oz. (90-100 g)  
 環境溫度 -65°C to +40°C  
 使用壽命 40,000 小時  
 保固期限 3 年

A55 球泡燈

B22D



工作電壓 100 - 240V AC  
 功率因數 ≥ 0.9  
 重量 3.2 oz. (90-100 g)  
 環境溫度 -65°C to +40°C  
 使用壽命 40,000 小時  
 保固期限 3 年

晶片光通量

所有晶片光通量數值皆以晶片製造商公佈為準

使用晶片		CREE LEDs XT-E	CREE LEDs MT-G	CREE LEDs XM-L
消耗功率		10 Watts	10 Watts	
光束角度		180°	180° / 360° (全週光)	
正白光	CRI 70	1250 lm	-	-
	CRI 75	-	1200 lm	880 lm
自然白	CRI 80	1000 lm	950 lm	770 lm
暖白光	CRI 80	850 lm	800 lm	650 lm
暖白光 CK: 2200K	CRI 80	750 lm	-	-

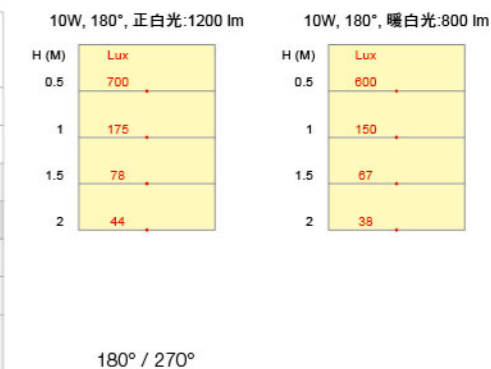

使用晶片		CREE LEDs XP-E HEW	CREE LEDs XP-G	CREE LEDs XB-D
消耗功率		10 Watts		10 Watts
光束角度		180° / 360° (全週光)		180°
正白光	CRI 70	-	-	1150 lm
	CRI 80	960 lm	1150 lm	-
自然白	CRI 80	850 lm	900 lm	900 lm
暖白光	CRI 80	700 lm	720 lm	720 lm



使用晶片		LIGHT BY LUXEON Rebel ES	LIGHT BY LUXEON Rebel
消耗功率		10 Watts	
光束角度		180° / 360° (全週光)	
正白光	CRI 80	1120 lm	850 lm
自然白	CRI 80	900 lm	800 lm
暖白光	CRI 80	720 lm	580 lm
	CRI 90	580 lm	470 lm

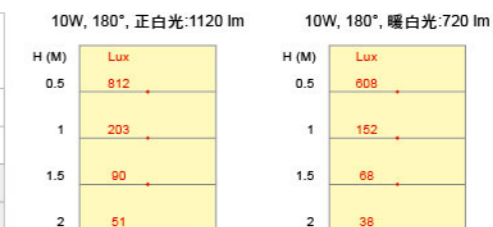

使用晶片		EPISTAR
消耗功率		10 Watts
光束角度		180° / 360° (全週光)
正白光	CRI 70	850 lm
暖白光	CRI 80	580 lm



光束角度

